

# SCHÜCO

## PARAMETRIC SYSTEM

ARHITEKTONSKI FAKULTET UNIVERZITET U BEOGRADU  
PROLEĆNI SEMESTAR 4,15

PARAMETARSKO MODELOVANJE  
PROFESOR DR LJILJANA PETRUSEVSKI  
SARADNIK U NASTAVI ĐOC, MRJANA DEVETAKOVIĆ  
STUDENT: ANĐUELA RISTIĆ 164,2012

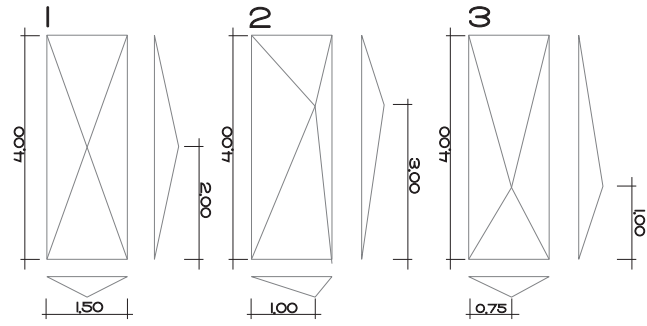

VARIJABLE MODULA

FRONTALNI POKAZ

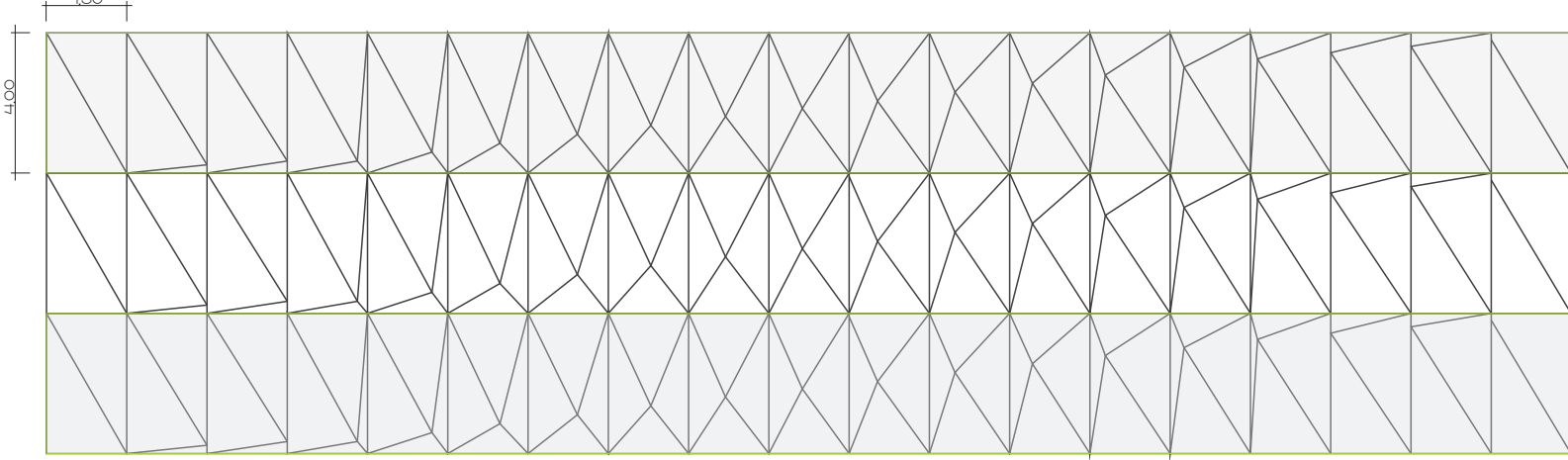

BOČNI POKAZ

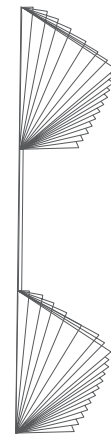

Monumentalnost prirode daleko je snažnija od bilo koje monumentalne arhitekture. Arhitektonski delovati na jedan takav sadržaj, zahteva jednu sasvim drugačiju strategiju promišljanja problema i arhitektonskog delovanja. Priroda je ono što je tu već godina, ono što nam je svima potrebno, ono što čini našu okolinu. Vremenom i priroda se izgrađila, promenila, uticaji ljudi su je promenili. Čini savršeni sklop koji nijedna ruka ne može napraviti, čini okruženje od kojeg zavisimo. Priroda nam daje a mi joj uskrađujemo. Da li je moguće da arhitektura dobije monumentalni karakter pored prirode u kojoj se nalazi? Teško. Projekat stanovanja u Šremčici, gde govorimo o lokaciji netaknute prirode, i neizgrađenog okruženja, veoma je teško uklopiti arhitekturu monumentalnog značaja. Jedan od glavnih ciljeva je bilo stvoriti monumentalno u već monumentalnom, nadograditi i ne narušiti načela prirode.

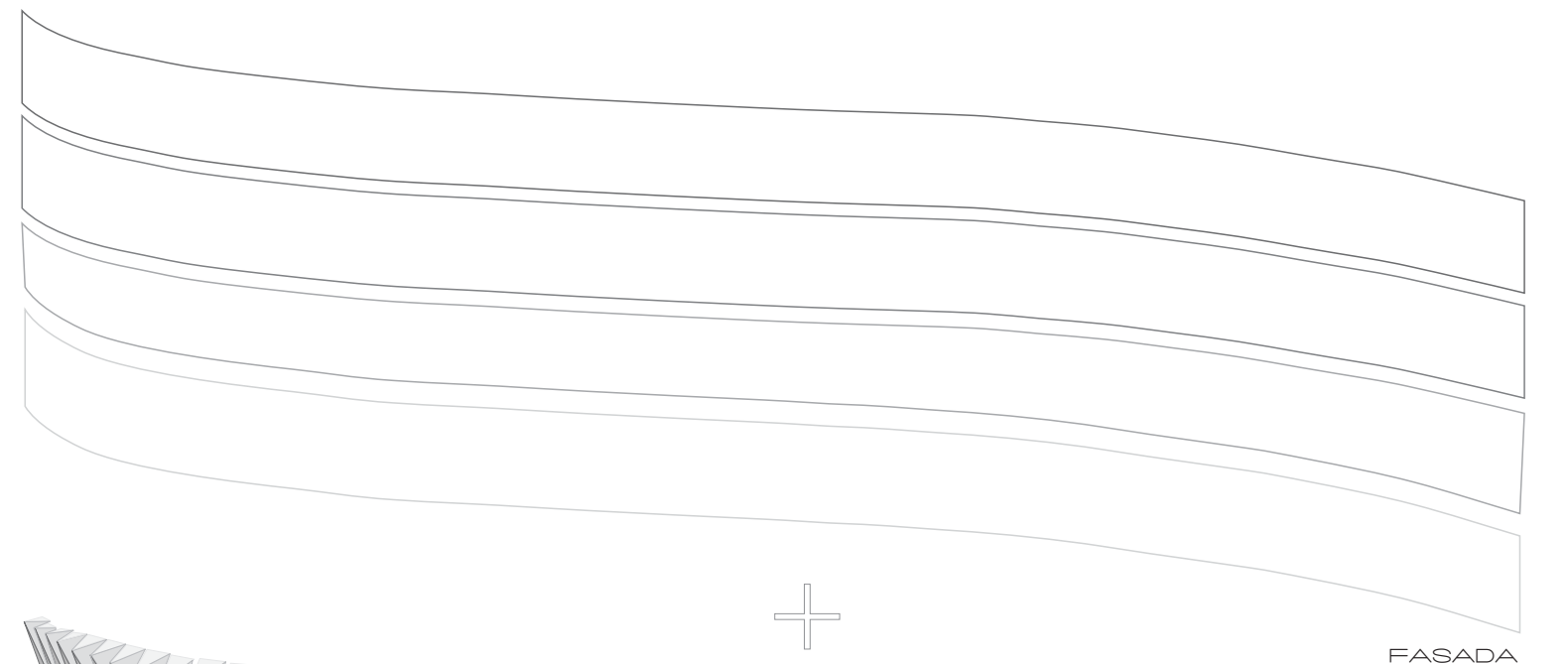
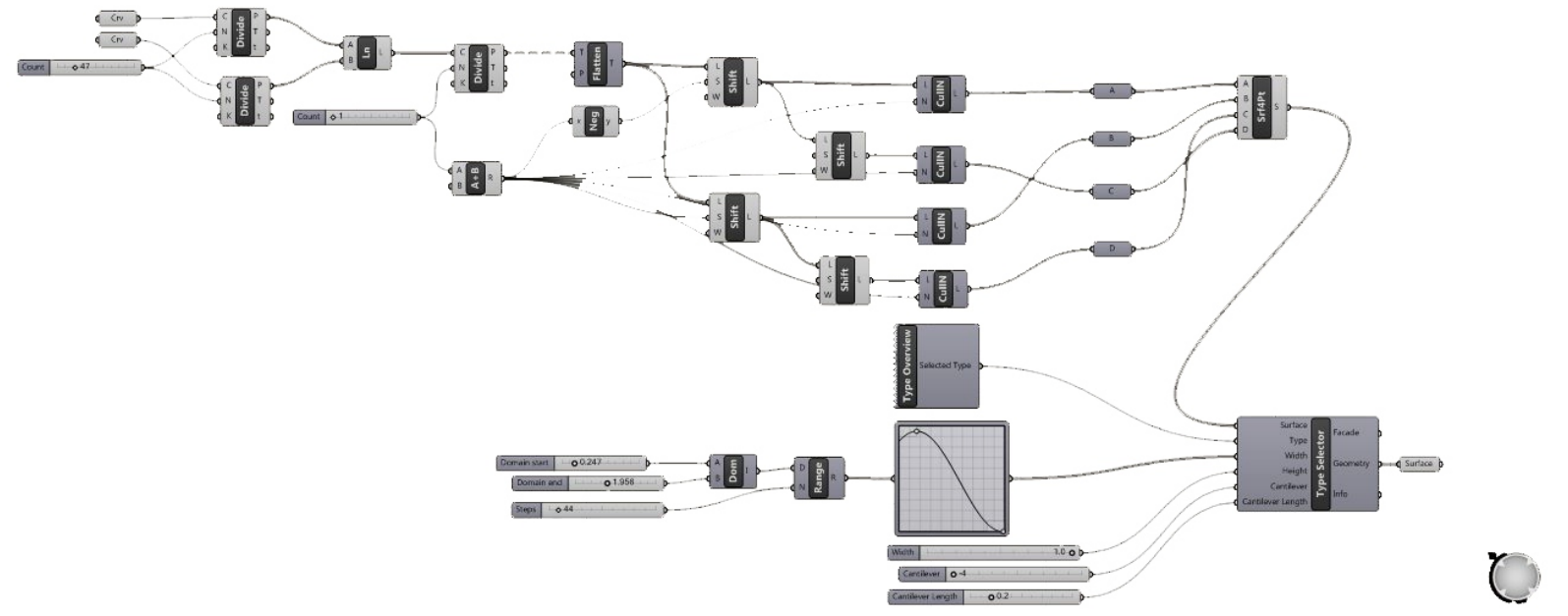

FASADA

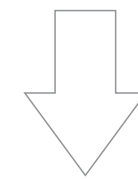
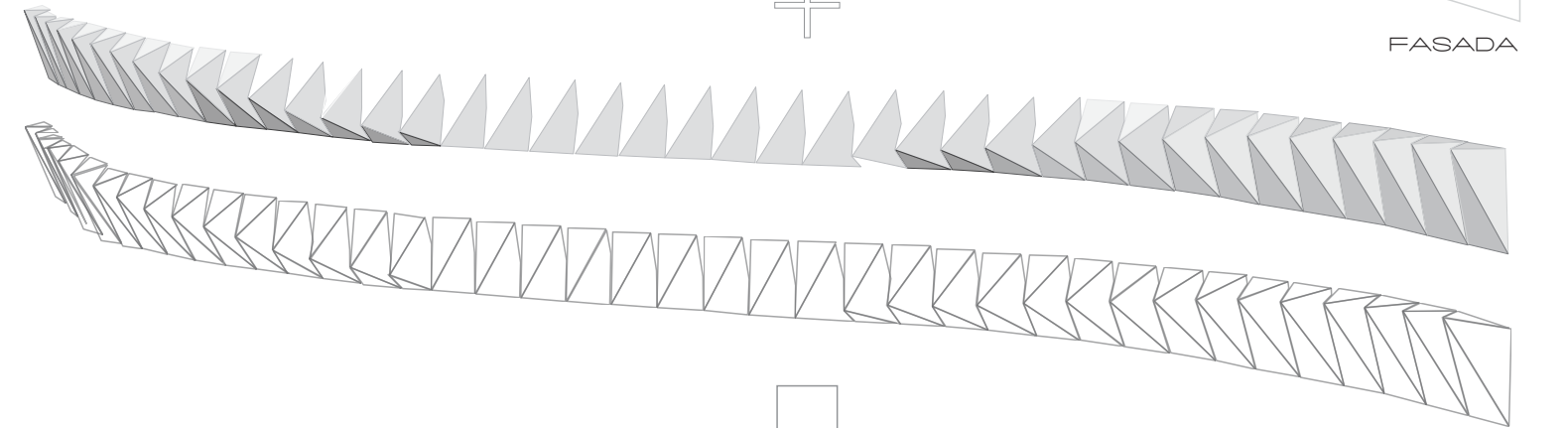

PARAMETRIC SYSTEM

